

PAGINA BIANCA

Anno 1999



Presidenza del Consiglio dei Ministri

Anno 1999

Tutti gli interventi sono stati ultimati

PROGETTI FINANZIATI ANNO 1999

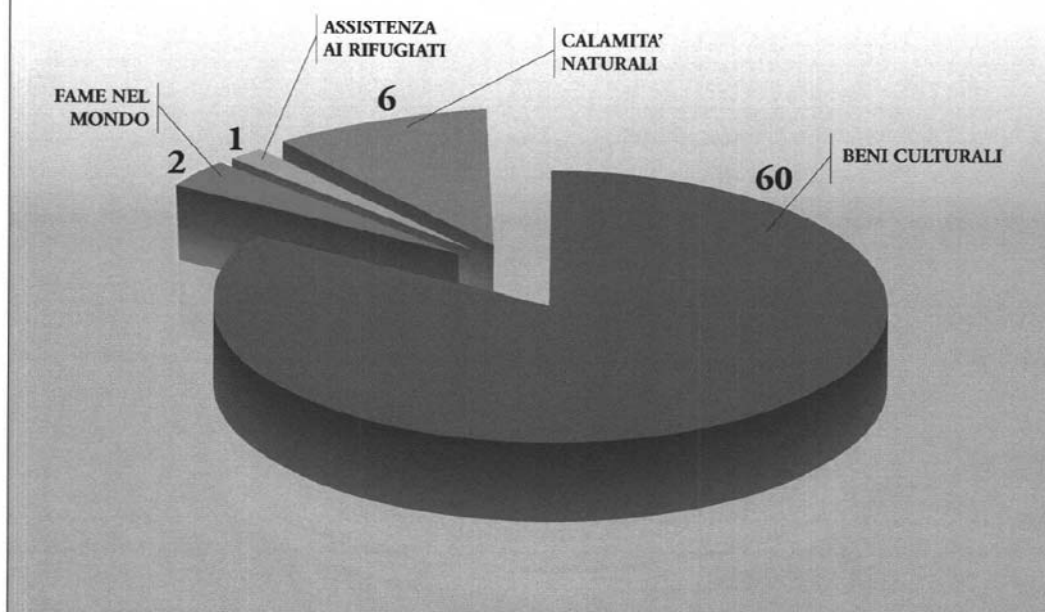

PROGETTI FINANZIATI ANNO 1999
Conservazione di Beni Culturali • Ripartizione regionale

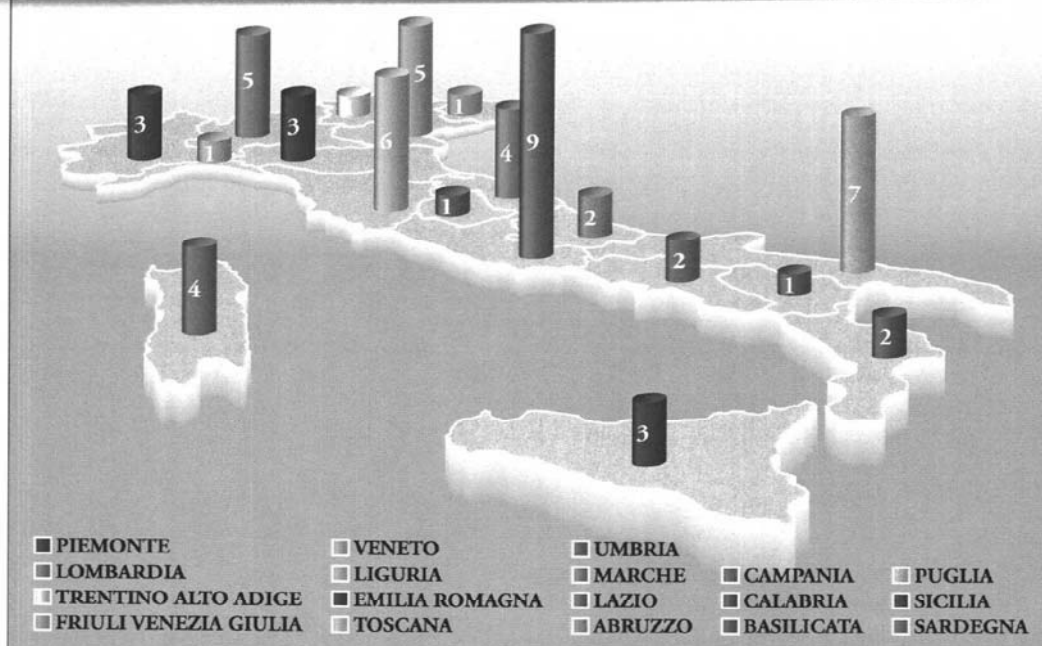

PROGETTI FINANZIATI ANNO 1999
Fame nel Mondo • Ripartizione regionale

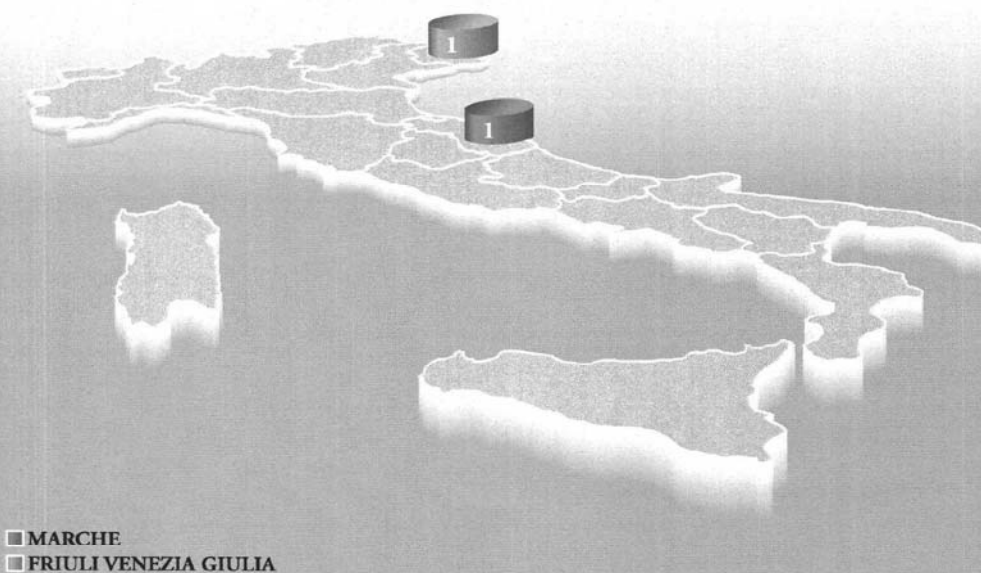

PROGETTI FINANZIATI ANNO 1999
Calamità naturale • Ripartizione regionale

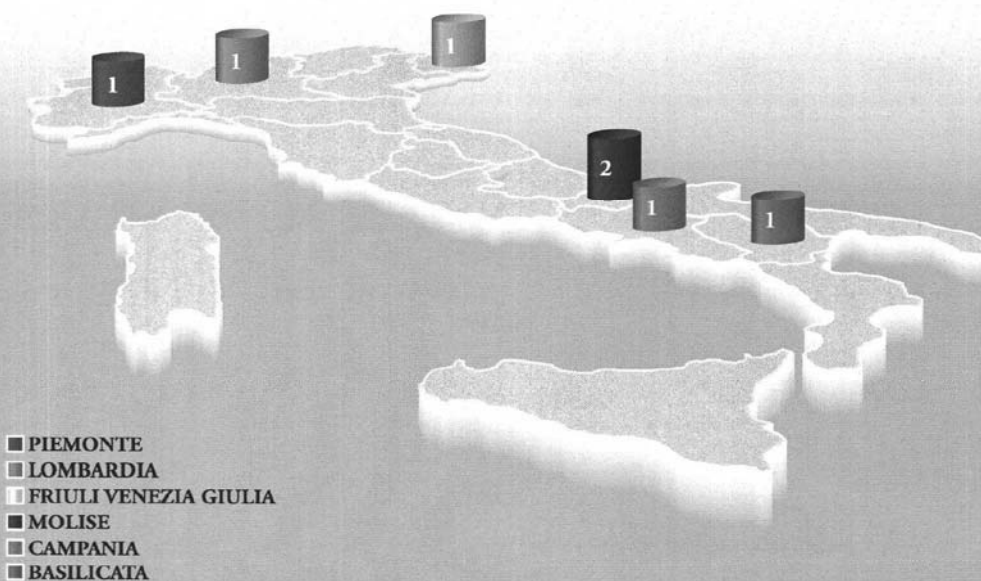

PROGETTI FINANZIATI ANNO 1999
Assistenza ai rifugiati • Ripartizione regionale



PAGINA BIANCA

Anno 1998



Presidenza del Consiglio dei Ministri

Anno 1998

Gli interventi sono stati finanziati con **d.P.C.M. 30 novembre 1998**
(pubblicato nella Gazzetta Ufficiale 12 marzo 1999, n. 59 - S.O. n.53).

Tutti gli interventi sono stati ultimati ad eccezione dei seguenti:

INTERVENTI PER CALAMITÀ NATURALI

COMUNE DI PIOVÀ MASSAIA - ASTI € 619.748,28
Consolidamento sperone tufaceo della chiesa romanica S. Martino. Intervento finalizzato (€1.200.000.000)
all'eliminazione di rischio frane

Il Comune ha sospeso i lavori a causa di una indagine giudiziaria. A seguito dell'archiviazione dell'indagine il Comune ha ripreso i lavori che sono stati nuovamente sospesi a causa di un contenzioso con la Ditta esecutrice.

INTERVENTI RELATIVI ALLA CONSERVAZIONE DI BENI CULTURALI

COMUNE DI MOLITERNO - POTENZA € 697.216,81
Restauro del castello medioevale (€1.350.000.000)

Il Comune ha sospeso i lavori a causa di un contenzioso con la Ditta esecutrice.

PROGETTI FINANZIATI ANNO 1998

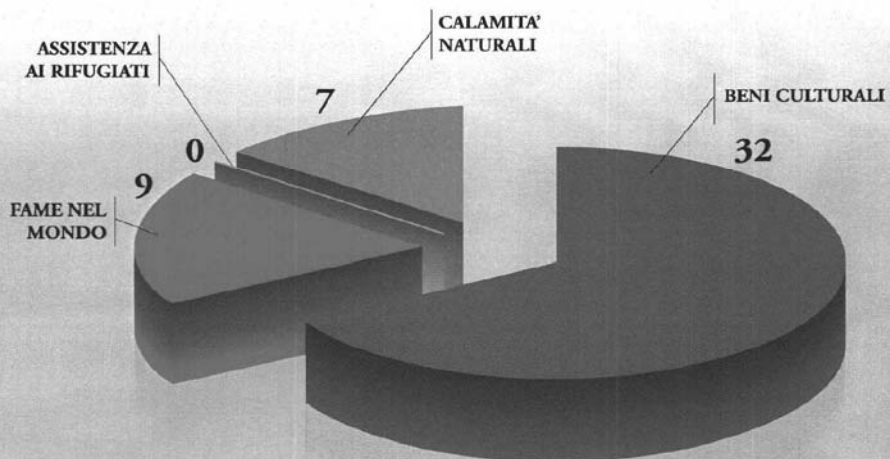

FINANZIAMENTI ANNO 1998
Lavori in fase di ultimazione

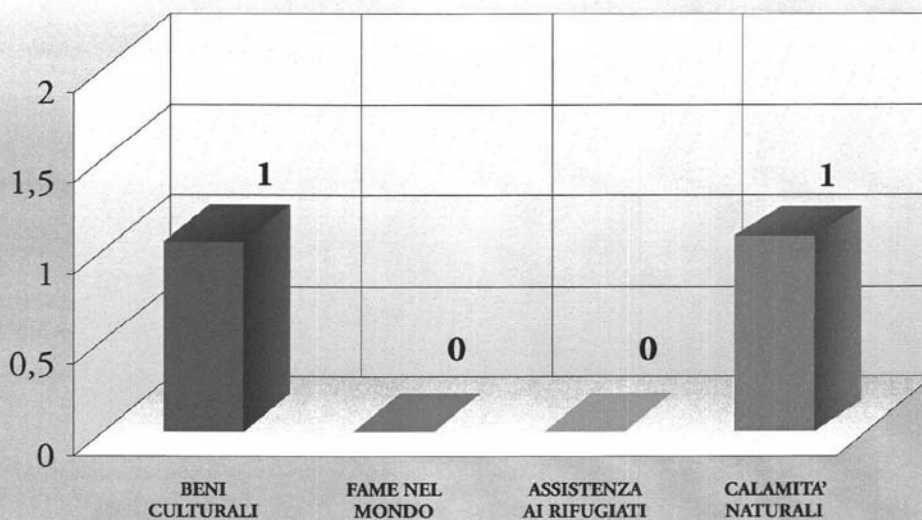



PROGETTI FINANZIATI ANNO 1998
Calamità naturali • Ripartizione regionale

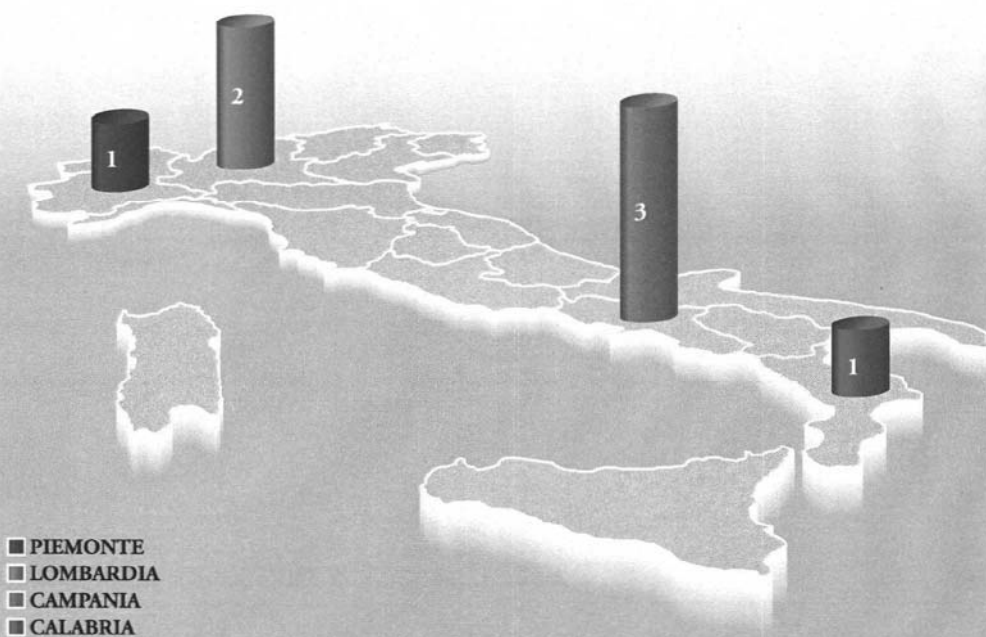

PAGINA BIANCA



Presidenza del Consiglio dei Ministri

ELABORATI GRAFICI RIEPILOGATIVI

Totale progetti finanziati
dall'anno 1998 all'anno 2008

Ripartizione finanziaria
dall'anno 1998 all'anno 2008

**TOTALE PROGETTI FINANZIATI
DALL'ANNO 1998 AL 2007**

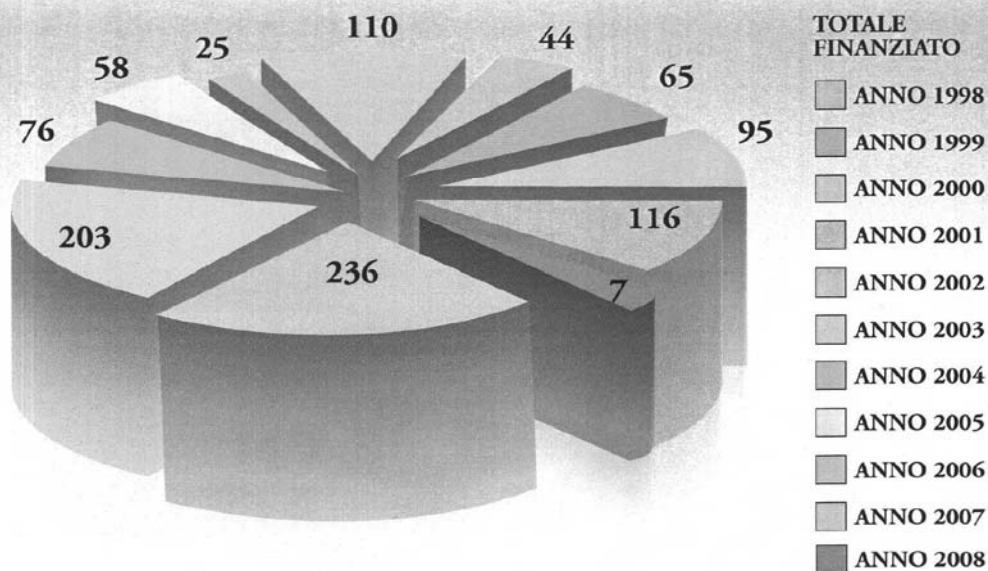

**RIPARTIZIONE FINANZIARIA
dal 1998 al 2007**

